

Konsolensätze bitte separat bestellen /
Please order bracket sets separately /
Prière de commander séparément les kits de fixation /
Rogamos que pidan los juegos de fijación por separado

de	Originalbetriebsanleitung	Seite	2
	Anschluss	Seite	14
	Abmessungen.	Seite	16
en	Original instructions	Page	5
	Connection	Page	14
	Dimensions.	Page	16
fr	Notice originale.	Page	8
	Connexion	Page	14
	Dimensions.	Page	16
es	Manual original.	Página	11
	Conexión	Página	14
	Dimensión.	Página	16

Bestimmungsgemäße Verwendung

- Kettenantrieb zum elektromotorischen Öffnen und Schließen von Fenstern und Klappen im Fassaden- und Dachbereich
- Betriebsspannung 24 VDC
- Einsetzbar für Öffnungen zur Rauchableitung, D+H Euro-RWA gemäß DIN EN 12101-2 sowie für täglichen Lüftungsbetrieb
- Nur für die Innenmontage geeignet

Leistungsmerkmale

- Mikroprozessorgesteuerte Elektronik
- Hub mit PLP 1 direkt am Antrieb einstellbar
- Individuell programmierbar über Powerline (PLP1 und PDA Servicetool)
- Strom und Signale für max. 3 Antriebe in einer Reihe ohne Tandembetrieb (TMS) durchschleifbar
- Tandem-Sicherheits-Funktion (TMS) für den Betrieb von 2 Antrieben an einen Flügel
- Stromversorgung von links oder rechts möglich

Sicherheitshinweise

Betriebsspannung 24 VDC!

Nicht am Stromnetz direkt anschließen!

- Anschluss darf nur durch eine autorisierte Elektrofachkraft erfolgen
 - Quetschgefahr im handzugänglichen Bereich
 - Personen aus dem Fahrbereich des Antriebes fernhalten
 - Kinder von der Steuerung fernhalten
 - Nur in trockenen Räumen verwenden
 - Nur für die Innenmontage geeignet.
- Bei Gefahr durch Regen, Regenmelder verwenden
- Nur unveränderte D+H-Originalteile verwenden

Beiliegenden roten Sicherheitszettel beachten!

Lieferumfang

Antriebseinheit mit 2,5 m Silikonkabel. Abhängig vom Fenstertyp sind verschiedene Konsolensätze separat erhältlich.

Kettentypen



Vor der Montage des Antriebes ist die Montageanleitung des Konsolensatzes zu beachten. Die darin enthaltenen Montagehinweise sind unbedingt einzuhalten.

Achtung bei SBD / SBU Ketten.

Standardkette



Seitenbogenkette -SBD



Seitenbogenkette -SBU



Mindest-Flügelhöhe/-breite

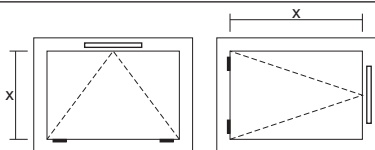

Die Angaben gelten für **nicht drehbare Montage des Antriebes!**

Standardkette:

Mindestmaß (x) (mm) = Hub (mm) x 3,9

Seitenbogenkette:

Hub Mindestmaß (x)

150 mm = 300 mm

280 mm = 450 mm

350 mm = 550 mm

Drucklastdiagramm

Maximale Drucklast der Kette beachten!

Die maximale Drucklast der Kette entspricht nicht automatisch der maximalen Druckkraft des Antriebes!

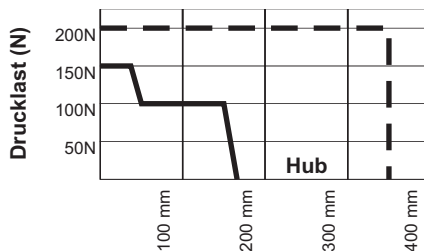

— — — -SBD / -SBU

— — — Standard

Technische Daten

Typ	CDC 200/350	CDC 200/350 - SBD
Versorgung	24 VDC, $\pm 15\%$, 0,6A	24 VDC, $\pm 15\%$, 0,5A
Kettentyp	Standardkette	Seitenbogenkette
Nenn-Druckkraft	200 N + ca. 20% Abschaltreserve (kurzzeitig)	150 N + ca. 20% Abschaltreserve (kurzzeitig)
Nenn-Zugkraft	150 N Sicherheitsabschaltkraft	
Nenn-Verriegelungskraft	ca. 1500 N	
Laufzeit-AUF	ca. 6,7 mm/s	
Laufzeit-ZU	ca. 5 mm/s	
Lebensdauer	>10.000 Doppelhübe	
Gehäuse	Aluminiumdruckguss	
Schutzart	IP 50	
Temp.Bereich	-5 ... +75°C	
Temp.Standsicherheit	30 min / 300°C	
Anschluss	2,5 m Silikonkabel	
Schließkantenschutz = deaktiviert		
Dichtungsentlastung = aktiviert (Entlastungshub max. 0,2 mm)		

Tandem-Sicherheits-Funktion

Für den Betrieb von 2-3 Antrieben an separaten Flügeln, darf die Tandem-Sicherheits-Funktion (TMS) nicht genutzt werden! Hierbei wird die TMS-Leitung (gelb) des Verbindungskabel CDC-PC xxxx der Antriebe getrennt, so dass bei Ausfall, Unterspannung oder Überlastabschaltung eines Antriebes der/die andere/n Antrieb/e im Brandfall trotzdem geöffnet werden.

Bei Betrieb von 2 Antrieben an einem Flügel, kann die Tandem-Sicherheits-Funktion (TMS) benutzt werden. Hierbei werden die Abschaltungen der beiden Antriebe miteinander verbunden, so dass bei Überlastabschaltung eines Antriebes der andere ebenfalls abschaltet.

Der aktive Klemmschutz darf in diesem Fall nicht aktiviert werden!

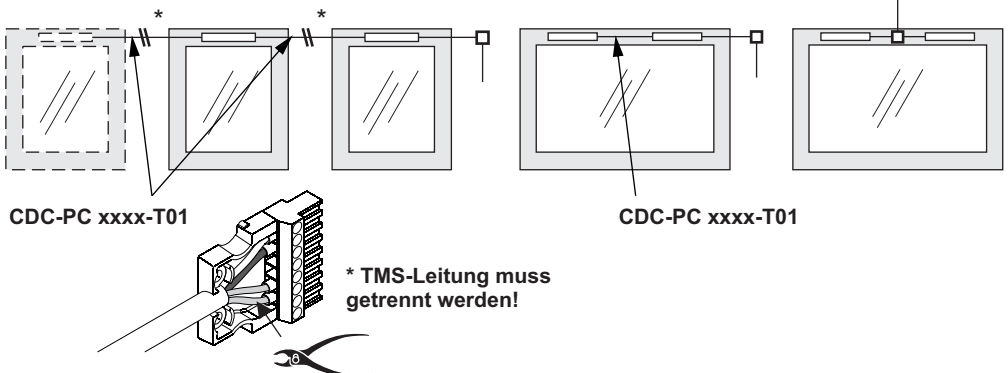

Aderbelegung Stecker

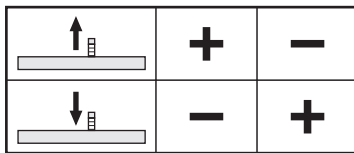
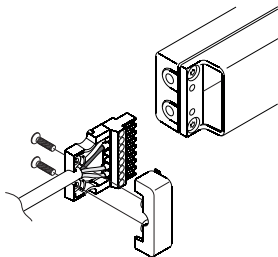
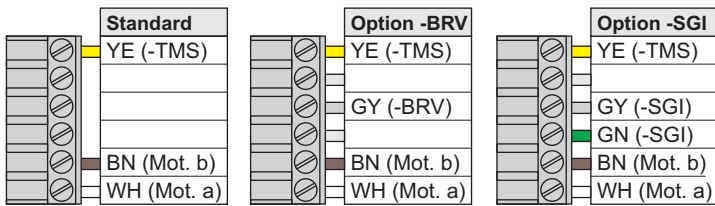

Mot. a (WH) Mot. b (BN)

(YE) gelb
(GY) grau
(GN) grün
(BN) braun
(WH) weiss

Wartung und Reinigung

Die Inspektion und Wartung hat gemäß den D+H-Wartungshinweisen zu erfolgen. Es dürfen nur original D+H-Ersatzteile verwendet werden. Eine Instandsetzung erfolgt ausschließlich durch D+H.

Wischen Sie Verschmutzungen mit einem trockenen, weichen Tuch ab.

Verwenden Sie keine Reinigungs- oder Lösemittel.

Garantie

Auf alle D+H-Artikel erhalten Sie **2 Jahre** Garantie ab belegter Übergabe der Anlage bis max. 3 Jahre nach Auslieferungsdatum, wenn die Montage bzw. Inbetriebnahme durch einen von D+H autorisierten **Service- und Vertriebspartner** durchgeführt wurde.

Bei Anschluss von D+H-Komponenten an Fremdanlagen oder Vermischung von D+H-Produkten mit Teilen anderer Hersteller erlischt die D+H-Garantie.

Konformitätserklärung

Wir erklären in alleiniger Verantwortung, dass das unter „Technische Daten“ beschriebene Produkt mit den folgenden Richtlinien übereinstimmt:

2004/108/EG, 2006/95/EG

Technische Unterlagen bei:
D+H Mechatronic AG, D-22949 Ammersbek

Thomas Kern
Vorstand
12.06.2010

Maik Schmees
Prokurist, Technischer Leiter

Entsorgung

Elektrogeräte, Zubehör und Verpackungen sollen einer umweltgerechten Wiederverwertung zugeführt werden. Werfen Sie Elektrogeräte nicht in den Hausmüll!

Nur für EU-Länder:

Gemäß der Europäischen Richtlinie 2002/96/EG über Elektro- und Elektronik-Altgeräte und ihrer Umsetzung in nationales Recht müssen nicht mehr gebrauchsfähige Elektrogeräte getrennt gesammelt und einer umweltgerechten Wiederverwertung zugeführt werden.

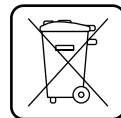

Intended use

- Chain drive for electric opening and closing of windows and flaps in the facade and roof area
- Operating voltage 24 VDC
- Usable for smoke extraction, D+H Euro-SHEV in accordance with DIN EN 12101-2 as well as daily ventilation
- Suitable for indoor mounting only

Safety notes

Operating voltage 24 VDC!

Do not connect directly to the mains supply!

- Connection must be carried out by a certified electrical technician
- Danger of crushing hands and fingers!
- Keep people away from the operating area of the drive
- Keep children away from the control
- Use only in dry rooms
- Suitable for indoor mounting only.
Use rain detector in locations where there is a risk of rain
- Use unmodified original D+H parts only

Observe enclosed red safety note!

Features

- Microprocessor controlled electronics
- Adjusting of stroke with PLP1 directly at the drive
- Individually programmable via Powerline (PLP1 and PDA service tool)
- Current and signals loopable for max. 3 drives in a series without a tandem mode (TMS)
- Tandem-safety function for operation of 2 drives on one sash
- Power supply from left or right

Scope of supply

Drive unit with 2.5 m silicone cable. Depending on the type of window, different bracket sets are available separately.

Chain type



The mounting instructions for the bracket set must be observed before mounting. Always observe and comply with the information in the mounting instructions.

Attention with side bow chains SBD and SBU

Standard chain



Side bow chain -SBD



Side bow chain -SBU



Minimum sash height/ -width

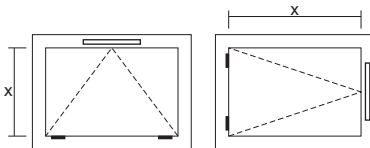

The details apply to a **non-rotational installation of the drive!**

Standard chain:

Minimum size (mm) = Stroke (mm) x 3.9

Side bow chain -SBD:

Stroke Minimum size (x)

150 mm = 300 mm

280 mm = 450 mm

350 mm = 550 mm

Pressure load diagram

Observe maximum pressure load of the chain!
Maximum pressure load of chain is not automatically identical with maximum pressure force of the drive!

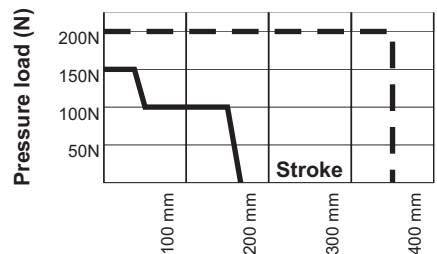

— -SBD / -SBU - - Standard

Technical data

Type	CDC 200/350	CDC 200/350 -SBD
Rated voltage	24 VDC, $\pm 15\%$, 0,6 A	24 VDC, $\pm 15\%$, 0,5 A
Chain type	Standard chain	Side bow chain
Nominal pressure	200 N + approx. 20% cut-off reserve (temporary)	150 N + approx. 20% cut-off reserve (temporary)
Nominal tractive force	150 N safety cut-off force	
Nominal locking force	approx. 1500 N	
Runtime-OPEN	approx. 6,7 mm/s	
Runtime-CLOSED	approx. 5 mm/s	
Service life	>10.000 double strokes	
Housing	Aluminium pressure die casting	
Protective system	IP 50	
Temp. range	-5 ... +75°C	
Fire stability	30 min / 300°C	
Connection	2,5 m silicone cable	
Closing edge protection = deactivated		
Locking relief = activated (retraction lift max. 0.2 mm)		

Tandem Safety Function

For the operation of 2-3 drives on separate vents the tandem safety function (TMS) may not be used! For this the TMS line (yellow) of the connection cable CDC-PC xxxx of the drives is disconnected, so that the remaining drive(s) are still opened in case of fire in the event of a failure, under voltage or overload cut-out.

Whenever two drives are operated on a single sash, the tandem safety function can be used. This function connects the cut-offs of the two drives in such a way that if one drive is cut off due to overload, the other drive will also be cut off.

In this case active jamming protection may not be activated!

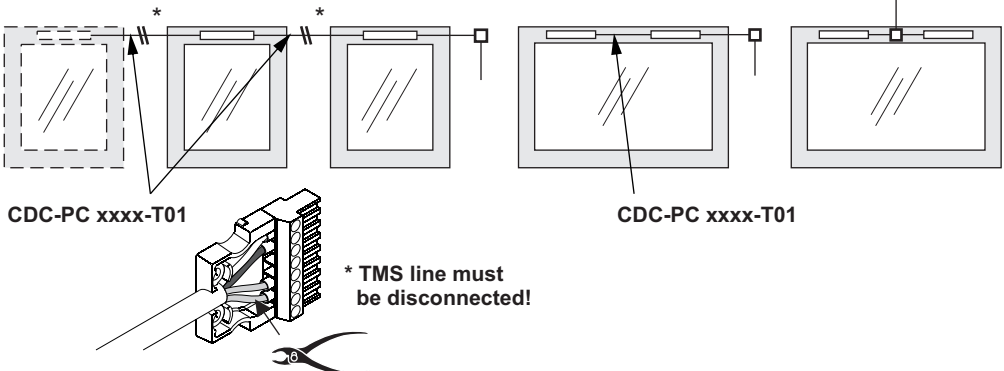

Pin Assignment

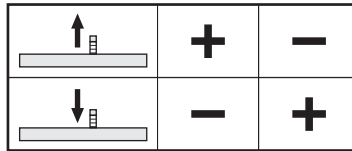
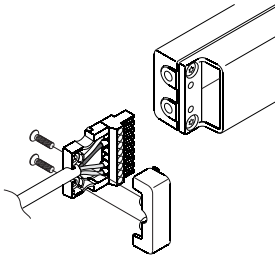
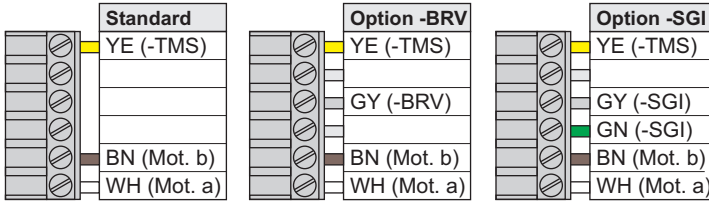

Mot. a (WH) Mot. b (BN)

(YE) yellow
(GY) grey
(GN) green
(BN) brown
(WH) white

Maintenance and cleaning

Inspection and maintenance has to be carried out according to D+H maintenance notes. Only original D+H spare parts may be used. Repair is to be carried out exclusively by D+H.

Wipe away debris or contamination with a dry, soft cloth.

Do not use cleaning agents or solvents.

Guarantee

You will get **2 years guarantee** for all D+H products from date of verified handing over of the system up to maximal 3 years after date of delivery, when mounting and starting has been carried out by an **authorized D+H-distributor**.

D+H guarantee is expired, with connection of D+H components with external systems or with mixing of D+H products with parts of other manufacturers.

Declaration of Conformity

We declare under our sole responsibility that the product described under "Technical Data" is in conformity with the following directives:

2004/108/EC, 2006/95/EC

Technical file at:
D+H Mechatronic AG, D-22949 Ammersbek

Thomas Kern
Member of the Board
12.06.2010

Maik Schmees
Authorized signatory, Technical Director

Disposal

Electrical devices, accessories and packaging should be sorted for environmental-friendly recycling. Do not dispose electrical devices into household waste!

Only for EC countries:
According the European Guideline 2002/96/EC for waste electrical and electronic equipment and its implementation into national right, electrical devices that are no longer usable must be collected separately and disposed of in an environmentally correct manner.



Utilisation conforme

- Boîtiers à chaîne pour ouverture et fermeture électrique de fenêtres en façades et sur toits
- Tension de service 24 VDC
- Intégrable dans les ouvertures de systèmes de désenfumage, D+H Euro-EFC selon DIN EN 12101-2, et utilisable pour la ventilation quotidienne
- Uniquement pour montage à l'intérieur

Consignes de sécurité

Tension de service 24 VDC !

Ne pas raccorder directement au secteur !

- Seul un électricien qualifié est autorisé à procéder au raccordement
- Risque d'écrasement des doigts dans la zone accessible aux mains
- Tenir les personnes à l'écart de la zone de mouvement de la motorisation
- Tenir les enfants à l'écart de la commande
- N'utiliser que dans des locaux secs
- Uniquement pour montage à l'intérieur
Dans le cas de risques liés à la pluie, utiliser un détecteur de pluie
- Utiliser uniquement des pièces d'origine D+H non modifiées

Respecter les indications figurant sur la notice de sécurité rouge ci-jointe !

Haut. / larg. minimale du battant

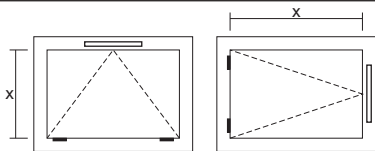

Les données s'appliquent à un montage **non orientable du moteur** !

Chaîne standard:

Mesure minimale (x) (mm) = Course (mm) x 3,9

Chaînes à flexion latérale:

Course Mesure minimale (x)

150 mm = 300 mm

280 mm = 450 mm

350 mm = 550 mm

Caractéristiques

- Système électronique à commande par micro possesseur
- course directement réglable sur le moteur avec PLP 1
- programmation individuelle possible via Powerline (PLP1 et PDA Servicetool)
- courant et signaux bouclables pour au plus 3 moteurs en série sans fonction de sécurité tandem (TMS)
- Fonction de sécurité tandem (TMS) pour le fonctionnement de 2 moteurs sur un battant
- Alimentation en courant électrique possible par le côté gauche ou droit

Contenu de la livraison

Motorisation avec câble silicone de 2,5 m. En fonction du type de fenêtre, différents kits de fixation sont disponibles.

Type de chaîne



Avant le montage de la motorisation, veuillez consulter la notice de montage du kit de console. Les instructions de montage qu'elle contient sont à respecter absolument.

Attention lorsqu'il s'agit de chaînes SBD / SBU

Chaîne standard

Chaînes à flexion latérale -SBD

Chaînes à flexion latérale -SBU



Diagramme de charge de pression

Respecter la charge de pression de la chaîne !

La charge de pression maximale de la chaîne ne correspond pas automatiquement à la force de pression maximale de la motorisation !

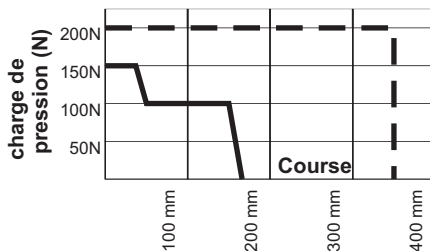

— — — — — -SBD / -SBU

— — — — — Standard

Caractéristiques techniques

Type	CDC 200/350	CDC 200/350 -SBD
Alimentation	24 VDC, $\pm 15\%$, 0,6A	24 VDC, $\pm 15\%$, 0,5A
Type de chaîne	Chaîne standard	Chaînes à flexion latérale
Force de pression nominale	200 N + env. 20% de réserve de coupure (Temporaire)	150 N + env. 20% de réserve de coupure (Temporaire)
Force de traction nominale	150 N pouvoir de coupure de sécurité	
Force de verrouillage nominale	env. 1500 N	
Temps de parcours- -OUVERTURE	env. 6,7 mm/s	
-FERMETURE	env. 5 mm/s	
Durée de vie	>10.000 courses doubles	
Boîtier	Aluminium coulé sous pression	
Type de protection	IP 50	
Plage de temp.	-5 ... +75°C	
Résistance au feu	30 min / 300°C	
Connexion	Câble silicone 2,5 m	
Système anti-coincement = désactivée		
Relâchement de la contrainte sur les joints = activée (Course max. 0,2 mm)		

Function de sécurité tandem

Il est interdit d'utiliser la fonction de sécurité tandem (TMS) pour le fonctionnement de 2 à 3 moteurs sur des battants séparés. Il est alors requis de sectionner la ligne de la TMS (jaune) du câble de raccordement -CDC-PC xxxx des moteurs de manière à ce que l'ouverture des battants demeure possible lors d'une panne, d'une sous-tension ou d'une coupure de surcharge d'un moteur via le ou les autres moteurs en cas d'incendie.

Dans le cas d'un fonctionnement avec 2 moteurs sur un battant, on doit utiliser la fonction de sécurité tandem (TMS). Les dispositifs de coupure des deux moteurs sont alors connectés entre eux. Ainsi, lors d'une coupure de surcharge d'un moteur, l'autre s'arrête également.

Il est interdit de retirer la sécurité anti-pincement active dans un tel cas!

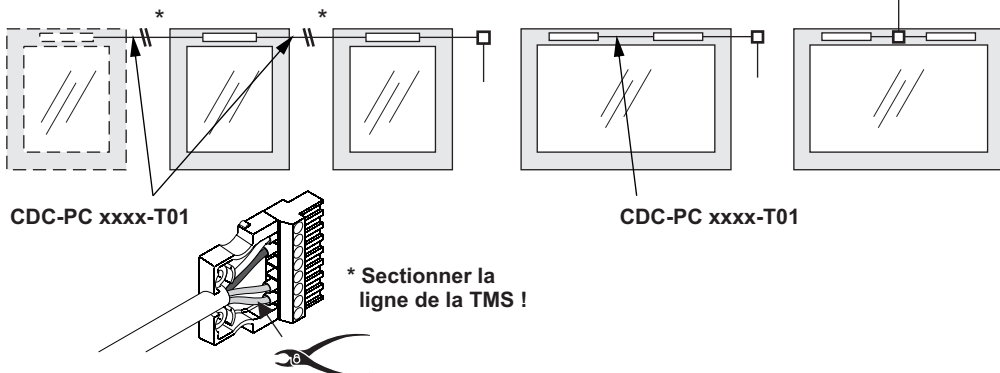

Brochage des fiches

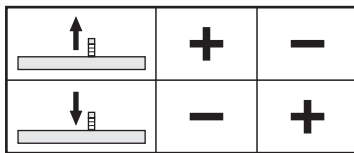
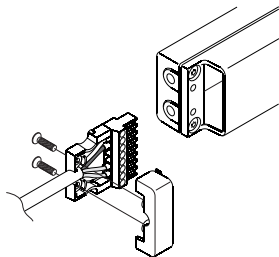
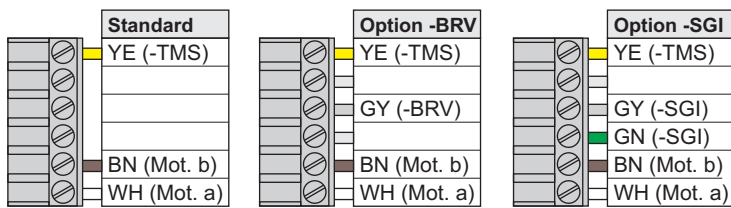

Mot. a (WH) Mot. b (BN)

(YE) jaune
(GY) gris
(GN) vert
(BN) brun
(WH) blanc

Maintenance et nettoyage

L'inspection et la maintenance sont à effectuer conformément aux conseils de maintenance de D+H. Utilisez impérativement des pièces de rechange originales de D+H. Une réparation doit uniquement être effectuée par D+H. Essayez les salissures à l'aide d'un chiffon sec et doux. N'utilisez ni nettoyant ni solvant.

Garantie

Nous accordons une garantie de 2 ans sur tous les articles D+H à dater de la réception de l'équipement, documents à l'appui, au maximum de 3 ans après la date de livraison, à condition que le montage resp. la mise en service ait été effectuée par un partenaire de service et de vente agréé par D+H.

Le fabricant refuse toute garantie dès que les composants de D+H sont raccordés à des équipements de provenance étrangère ou si des produits de D+H sont mélangés avec des pièces d'un autre fabricant.

Déclaration de conformité

Nous déclarons sous notre responsabilité exclusive que le produit décrit sous les « Données techniques » est conforme aux directives suivantes :

2004/108/EG, 2006/95/CE

Pour recevoir les documents techniques, prière de s'adresser à
D+H Mechatronik AG, D-22949 Ammersbek

Thomas Kern
Président
12.06.2010

Maik Schmees
Fondé de pouvoir, Dir. technique

Elimination

Les appareils électriques, accessoires et emballages sont à éliminer en vue de leur récupération conforme à l'environnement.

Ne jetez pas d'appareils électriques dans les ordures ménagères !
Uniquement pour les pays de la CE :



Conformément à la directive européenne 2002/96/CE relative aux vieux appareils électriques et électroniques et sa mise en application par le droit national, les appareils électriques hors d'usage doivent être collectés séparément et éliminés en vue de leur récupération conforme à l'environnement.

Utilización reglamentaria

- Accionamiento por cadena para la apertura y el cierre motorizado de ventanas y compuertas en fachadas y techos
- Tensión de servicio 24 VDC
- Se puede utilizar en aperturas de extracción de humos, D+H Euro-SVHC conforme a la norma DIN EN 12101-2, así como para la ventilación natural diaria
- Adecuado únicamente para el montaje interior

Notas de seguridad

¡Tensión de servicio 24 VDC!

¡No conectar directamente a la red eléctrica!

- La conexión deberá ser realizada únicamente por un técnico electricista
- Peligro de aplastamiento en la zona accesible a las manos
- Mantener a las personas alejadas del área de trabajo del accionamiento
- Mantener alejados a los niños de los dispositivos de control
- Usar solo en lugares secos
- Sólo es apropiado para el montaje interior. En casos de peligro por lluvia, deberán utilizarse sensores de lluvia
- Emplear únicamente piezas originales D+H no modificadas

¡Respetar las indicaciones de la hoja de seguridad adjunta!

Altura/latitud mínima de la hoja

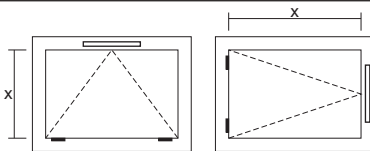

¡Las indicaciones son válidas para el montaje **no giratorio** del accionamiento!

Cadena estándar:

Mínimo (x) (mm) = Carrera (mm) x 3,9

Cadenas de flexión lateral:

Carrera Mínimo (x)
 150 mm = 300 mm
 280 mm = 450 mm
 350 mm = 550 mm

Características

- Electrónica controlada por microprocesador
- La carrera puede ajustarse directamente en el accionamiento con PLP 1
- Programación individual mediante el Powerline (PLP1 y herramienta de servicio PDA)
- La corriente y las señales pueden conectarse en bucle para un máximo de 3 accionamientos en serie sin funcionamiento en tándem
- Función de seguridad tándem (TMS) para el servicio de dos motores en una misma hoja
- Alimentación posible desde la derecha o izquierda

Extensión de suministro

Motor con 2,5 m de cable de silicona. Dependiendo del tipo de apertura, pueden obtenerse por separado, diferentes juegos de fijación.

Tipo de cadena



Antes de montar el accionamiento, lea las instrucciones de montaje de la consola. Las instrucciones de montaje allí descritas son de obligado cumplimiento.

¡Atención! En las cadenas SBD/SBU

Cadena estándar

Cadenas de flexión lateral -SBD

Cadenas de flexión lateral -SBU



Diagrama de carga de compresión

¡Observe la carga de compresión máxima de la cadena!

¡La carga de compresión máxima de la cadena no se corresponde automáticamente con la fuerza de compresión máxima del accionamiento!

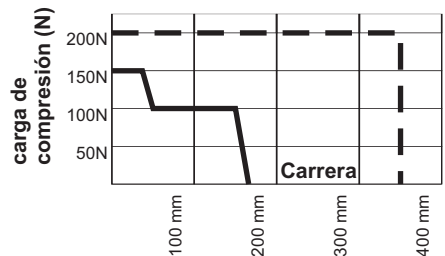

— -SBD / -SBU

- - Estándar

Datos técnicos

Tipo	CDC 200/350	CDC 200/350 -SBD
Alimentación	24 VDC, $\pm 15\%$, 0,6 A	24 VDC, $\pm 15\%$, 0,5 A
Tipo de cadena	Cadena estándar	Cadenas de flexión lateral
Fuerza empuje nominal	200 N + aprox. 20% de reserva (Breve)	150 N + aprox. 20% de reserva (Breve)
Fuerza tracción nominal	150 N fuerza de corte de seguridad	
Fuerza de bloqueo nominal	aprox. 1500 N	
Tiempo de actuación-ABRIR	aprox. 6,7 mm/s	
Tiempo de actuación-CIERRE	aprox. 5 mm/s	
Tiempo de vida	>10.000 dobles carreras	
Carcasa	Fundición de aluminio bajo presión	
Protección	IP 50	
Temperatura	-5 ... +75°C	
Resistencia al fuego	30 min / 300°C	
Conexión	2,5 m cable de silicona	
Protección en el borde al cerrar = desactivado		
Alivio de la presión de las gomas = activado (Carrera de descarga máx. 0,2 mm)		

Función de seguridad tándem

¡Para el funcionamiento de 2-3 accionamientos en hojas individuales no debe utilizarse la función de seguridad tándem (TMS)! En este caso se desconectará el cable TMS (amarillo) del cable de conexión CDC-PC xxxx de los accionamientos, de forma que en caso de avería, subvoltaje o una desconexión por sobrecarga de un accionamiento, el o los otros accionamientos se abran en caso de incendio.

Al actuar dos accionamientos en una hoja, se puede utilizar la función de seguridad tándem (TMS). En este supuesto las desconexiones de los dos accionamientos se unen, de forma que en caso de una desconexión por sobrecarga de un accionamiento también se desconecte el segundo accionamiento.

¡En este supuesto no deberá activarse la protección activa anti-pinzamiento!

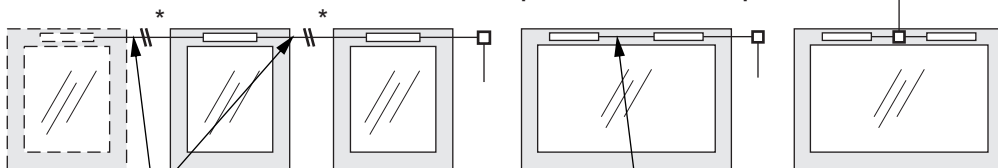

CDC-PC xxxx-T01

CDC-PC xxxx-T01

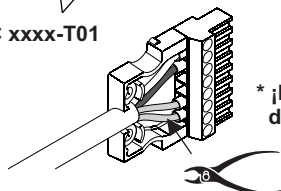

* ¡El cable TMS debe desconectarse!

Asignación de cables

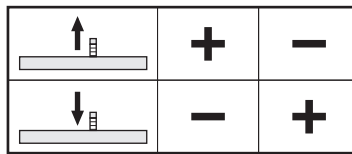
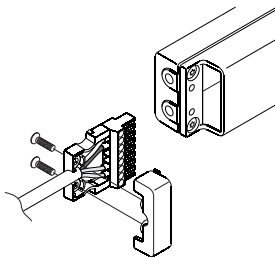
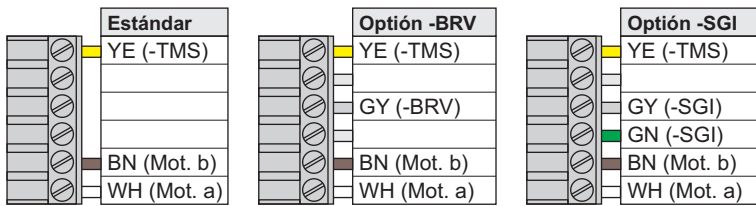

Mot. a (WH) Mot. b (BN)

(YE) amarillo
(GY) gris
(GN) verde
(BN) marrón
(WH) blanco

Mantenimiento y limpieza

La inspección y el mantenimiento deben realizarse conforme a las instrucciones de mantenimiento de D+H. Únicamente se utilizarán piezas de recambio originales D+H. Los trabajos de reparación serán realizados exclusivamente por D+H.

Elimine cualquier tipo de suciedad con un paño seco y suave.

Garantía

2 años de garantía para todos los productos D+H desde la fecha de su puesta en marcha, hasta un máximo de 3 años de la fecha de la entrega, siempre que el montaje y la puesta en marcha hayan sido realizados por un **distribuidor autorizado de D+H**.

La garantía de D+H expira, en el caso de conexión de componentes de D+H con otros equipos o cuando se mezclan los productos de D+H con los de otros fabricantes.

Declaración de conformidad

Declaramos bajo nuestra responsabilidad, que el producto descrito bajo "Datos técnicos" está en conformidad con las regulaciones:

2004/108/EG, 2006/95/EG

Expediente técnico en:

D+H Mechatronic AG, D-22949 Ammersbek

Thomas Kern
Junta directiva
12.06.2010

Maik Schmees
Apoderado, Director técnico

Eliminación

Recomendamos que los aparatos eléctricos, accesorios y embalajes sean sometidos a un proceso de recuperación que respete el medio ambiente.

¡No arroje las herramientas eléctricas a la basura!

Sólo para los países de la UE:

Conforme a la Directiva Europea 2002/96/CE sobre aparatos eléctricos y electrónicos inservibles, tras su

transposición en ley nacional, deberán acumularse por separado las herramientas eléctricas para ser sometidas a un reciclaje ecológico.

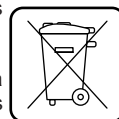

Anschluss von 2 Antrieben sternförmig / Connection of 2 drives star-shaped / Raccordement de 2 moteurs en étoile / Conexión de 2 accionamientos en estrella

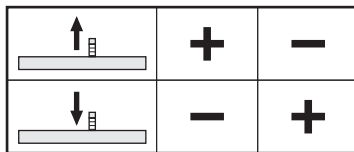
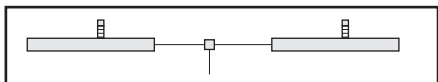

Mot. a (WH) Mot. b (BN)

Abzweigdose /
Junction box /
Boîte de dérivation /
Caja de conexión

EM 47K *

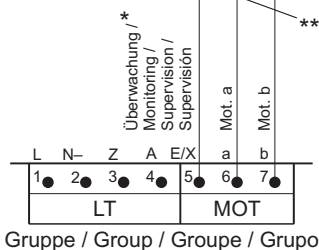
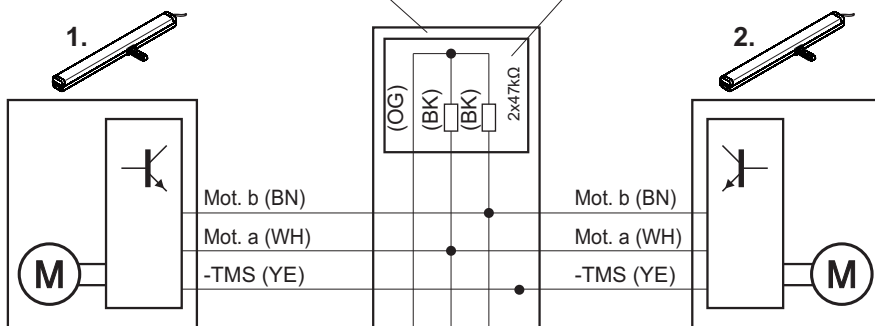

(GN)	grün	/ green	/ vert	/ verde
(YE)	gelb	/ yellow	/ jaune	/ amarillo
(OG)	orange	/ orange	/ orange	/ naranja
(BN)	braun	/ brown	/ brun	/ marrón
(BK)	schwarz	/ black	/ noir	/ negro
(WH)	weiss	/ white	/ blanc	/ blanco
(GY)	grau	/ grey	/ gris	/ gris

* Nicht bei / Not in case of / Pas pour / No en el caso GVL -E, -K, -M

** Kabel gemäß D+H Kabelverlegetablelle (siehe Gebrauchsanleitung der Zentrale)

Achtung! Je Flügel 2 Antriebe berücksichtigen /

Cable according to D+H table for layout of cables (See instructions for use of control panel)

Attention! 2 drives required for each wing /

Câble selon le tableau de câblage de D+H (Voire fiche technique de la centrale).

Attention! prendre en compte 2 moteurs par ouvrant /

Cable conforme a la tabla de cableado D+H (Véanse instrucciones de uso de la central)

Atención! se necesitan 2 motores por cada batiente

Anschluss von 1 bis max. 3 Antriebe durchgeschliffen / Connection of 1 up to max. 3 drives looped through / Raccordement de 1 jusqu'au plus 3 moteurs par bouclage / Conexión de 1 hasta un máximo de 3 accionamientos en bucle

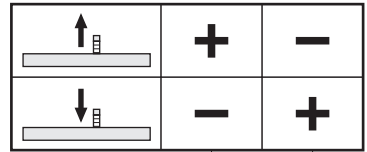
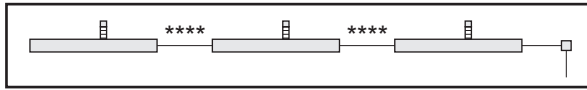

Mot. a (WH) Mot. b (BN)

Abzweigdose /
 Junction box /
 Boîte de dérivation /
 Caja de conexión

EM 47K *

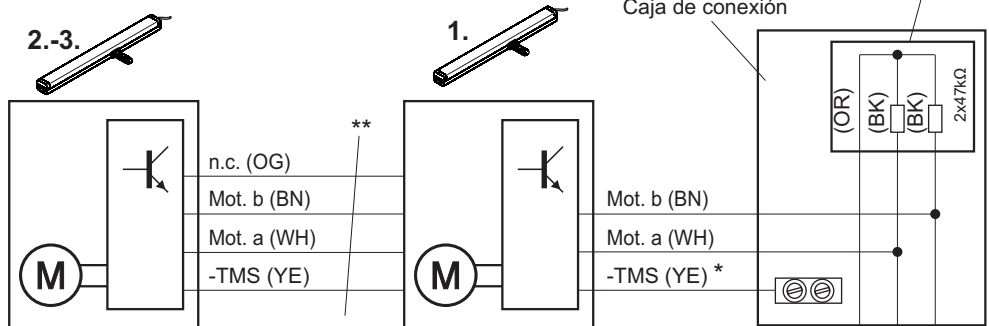

Überwachung / *
 Monitoring /
 Supervision /
 Supervision

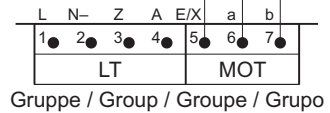

* Nicht bei / Not in case of / Pas pour / No en el caso
 GVL -E, -K, -M

** Kabel gemäß D+H Kabelverlegetabelle
 (siehe Gebrauchsanleitung der Zentrale)

Achtung! Je Flügel 2 Antriebe berücksichtigen /
 Cable according to D+H table for layout of cables (See instructions for use of control panel)

Attention! 2 drives required for each wing /
 Câble selon le tableau de câblage de D+H (voir fiche technique de la centrale)

Attention! prendre en compte 2 moteurs par ouvrant /
 Cable conforme a la tabla de cableado D+H (véanse instrucciones de uso de la central)

Atención! se necesitan 2 motores por cada batiente

*** TMS gegen Kurzschluss sichern / Protect TMS wire against short circuit /
 TMS Protéger contre les courts-circuits / TMS Proteger contra cortacircuitos

**** Verbindungskabel CDC-PC xxxx-T01 (Achtung! Siehe Seite 3) /

Connecting cable CDC-PC xxxx-T01 (Attention! See page 6) /

Câble de raccordement CDC-PC xxxx-T01 (Attention ! voir page 9) /

Cable de conexión CDC-PC xxxx-T01 (¡Atención! Véase página 12)

Abmessungen / Dimensions / Dimensions / Dimensiones

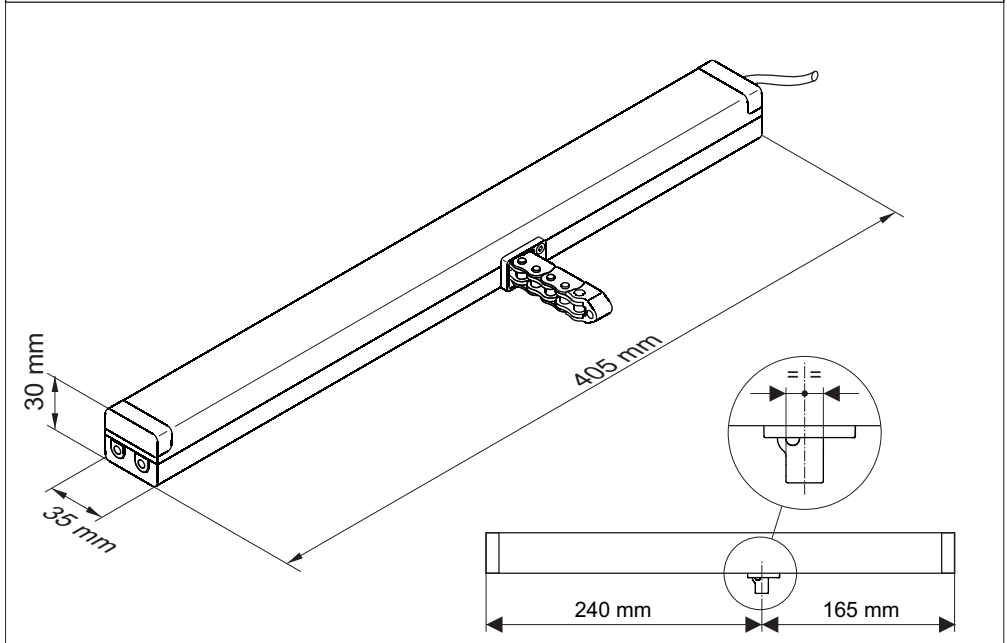

D+H

D+H Mechatronic AG
Georg-Sasse-Str. 28-32
22949 Ammersbek, Germany

Tel.: +4940-605 65 239
Fax: +4940-605 65 254
E-Mail: info@dh-partner.com

www.dh-partner.com

© 2012 D+H Mechatronic AG, Ammersbek
Technische Änderungen vorbehalten /
Rights to technical modifications reserved /
Sous réserve de modifications techniques /
Derecho reservado a modificaciones técnicas.