

Klare Ausblicke genießen



Flachdachfenster essertop® 4000 Glas

Neu!



Lichtkuppeln und Rauchabzüge

Produktneuheit 2013

Flachdachfenster essertop® 4000 Glas

Fenster zum



Himmel

Die Belichtung von hochwertigen Wohn- oder Gewerbebauten durch das Flachdach ist eine Herausforderung: Auf funktionaler Ebene sind „klassische“ Lichtkuppeln eine überzeugende Lösung, doch optisch können sie die Wünsche nicht immer erfüllen. Das ändert sich mit dem neuen Flachdachfenster essertop® 4000 Glas.

KONSTRUKTIV EINE KLASSE FÜR SICH

Die integrierte Wärmedämmverglasung aus Silikatglas verspricht einen freien, ungetrübten Ausblick in den Himmel – ein Plus, das eine gewölbte Kunststoffschale nicht bietet. Die Verglasung des neuen Flachdachfensters essertop® 4000 Glas ist stufenlos in den Einfassrahmen eingebettet. So kann Regenwasser problemlos ablaufen. Das Fenster benötigt dazu lediglich die übliche Neigung eines Flachdachaufbaus. Es kann mit allen Standard-GFK-Aufsetzkränzen kombiniert werden. Ein Vorteil, der sich zudem in der Sanierung zeigt: Durch die Kombination mit einem Sanierungsrahmen oder -kranz ist eine einfache und schnelle Sanierung von ESSER-/ETERNIT-Lichtkuppeln wie auch Fremdfabrikaten möglich.

VIELFALT TRIFFT QUALITÄT

Um sich perfekt an unterschiedliche Nutzungsbedingungen oder bauliche Vorgaben anpassen zu können, ist das Flachdachfenster essertop® 4000 Glas in 17 Nenngößen und sechs Verglasungsvarianten lieferbar. Das reicht bis hin zu einer Dreifachverglasung, die bezüglich Wärme- und Geräuschdämmung Maßstäbe setzt. Individuelles Zubehör sorgt für noch mehr Komfort und Sicherheit.



Stufenloser Übergang der Verglasung zum Rahmen, Regenwasser kann problemlos ablaufen.



Das Verschattungssystem esserprotect® schützt vor unerwünschter Sonneneinstrahlung und übermäßiger Aufheizung des Raumes.

Material: Glas

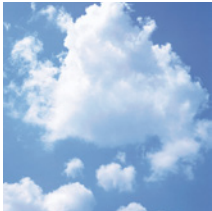

GLASKLARER AUSBLICK

Freier Ausblick in den Himmel – ohne gewölbte Kunststoffschale. Ein Vorteil, der jeden Augenblick zum ungetrübten Genuss macht.



EINFACHE REINIGUNG

Durch den stufenlosen Übergang der Verglasung zum Einfassrahmen kann Regenwasser vollständig ablaufen. Schmutzansammlungen durch stehendes Restwasser werden nahezu vermieden.

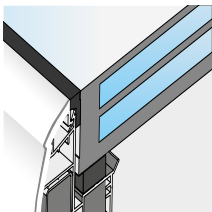

INDIVIDUELLE VERGLASUNG

Sechs Verglasungsvarianten passen das Flachdachfenster essertop® 4000 Glas den individuellen Wünschen bezüglich Wärme- und Geräuschdämmung an. Neben einer 2- oder 3-fachen Wärmedämmverglasung sind die Ausführungen Sonnenschutz- oder Einscheibensicherheitsglas lieferbar.



REDUZIERUNG HEIZKOSTEN

Neben einer Zweifach-Verglasung (U-Wert $1,1 \text{ W/m}^2\text{K}$) bietet das dreifach verglaste Flachdachfenster (U-Wert $0,7 \text{ W/m}^2\text{K}$) eine um 15 % bessere Wärmeisolierung im Vergleich zu den hochwertigsten Kunststoffverglasungen. Das Ergebnis ist eine Reduzierung der Heizkosten und damit ein Plus an Umwelt- und Ressourcenschonung.



HOHE GERÄUSCHDÄMMUNG

essertop® 4000 Glas verfügt über eine hochwertige Silikatverglasung. Diese besitzt eine um etwa 60 % höhere Schalldämmung als vergleichbare 4-schalige Lichtkuppeln mit Kunststoffverglasung. Damit ist es unter einem Flachdachfenster immer angenehm ruhig, selbst bei starken Niederschlägen.



Vorteile: klar

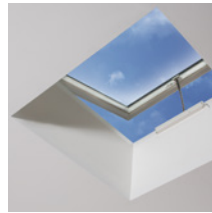

GROSSER EINSATZBEREICH

Durch die stufenlos eingebettete Verglasung benötigt das neue Flachdachfenster essertop® 4000 Glas keinen geneigten Aufsetzkranz. Es kann mit den ETERNIT-GFK-Aufsetzkranzen in den Höhen 15, 30, 40 oder 50 cm sowie profilierten Aufsetzkranzen kombiniert werden. Auch in der Sanierung kann das Flachdachfenster flexibel eingesetzt werden. Durch die Kombination mit einem Sanierungsrahmen oder -kranz können alle ESSER-/ ETERNIT-Lichtkuppeln wie auch Fremdfabrikate schnell und kostengünstig umgerüstet werden.



OPTIMALES KLIMA ZUM WOHNEN UND ARBEITEN

Das Flachdachfenster essertop® 4000 Glas kann durch unser umfangreiches Zubehörsortiment individuell angepasst werden. Das Spektrum reicht von elektrisch oder manuell betriebenen Öffnersystemen in den Höhen 30 oder 50 cm, über eine effektive Verschattung oder einem Insektenschutz bis hin zum Einbruchschutz. Eine Funk-Fernbedienung oder das Wind- und Regenschutz-System sorgen für eine bequeme und sichere Funktion.



DAUERHAFT DURCHSTURZSICHER

Das hochwertige Verbundsicherheitsglas bietet dauerhaften Schutz gegen Absturz durch geschlossene Flachdachfenster – ein wichtiges Plus bei begehbaren Flachdächern (z. B. Dachterrassen) sowie für Wartungsarbeiten.

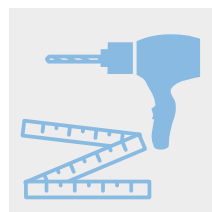

EINFACHE MONTAGE

Serienmäßig ist die Montage eines Öffners zur täglichen Be- und Entlüftung vorbereitet. Die Scharniere sowie eine Verriegelung in Farbe Weiß sind werksseitig vormontiert, was für eine schnelle und problemlose Kombination von Flachdachfenster und Aufsetzkranz sorgt.

Perfekt konfiguriert

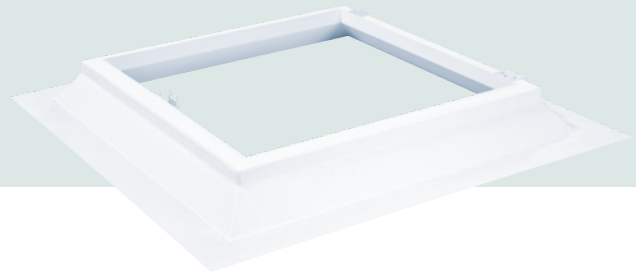
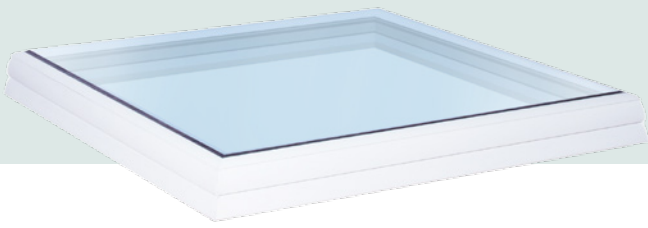

Die Flachdachfenster-Varianten

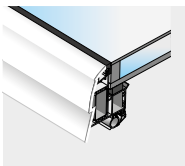

Wärmedämmverglasung
2-fach
U-Wert 1,1 W/m²K

DIE HOCHWERTIGE UND FLEXIBLE LÖSUNG

Das Flachdachfenster essertop® 4000 Glas basiert technisch auf der Lichtkuppel essertop® 4000. Die Verglasung kann 2- oder 3-fach ausgeführt werden. Zudem ist eine Sonnenschutz- sowie Einscheibensicherheitsverglasung (ESG) lieferbar. Das Flachdachfenster bietet hervorragende Wärme- und Schalldämmeigenschaften.

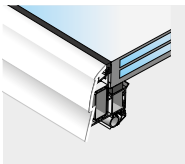

Wärmedämmverglasung
3-fach
U-Wert 0,7 W/m²K

Die Scharniere sowie eine Verriegelung in Farbe Weiß sind werksseitig vormontiert, was für eine schnelle und problemlose Kombination von Flachdachfenster und Aufsetzkranz sorgt.

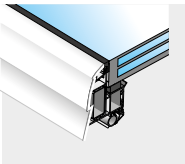

Sonnenschutzverglasung
2- oder 3-fach

Durch die Kombination mit einem Sanierungsrahmen oder -kranz ist eine schnelle und einfache Sanierung bauseitiger Lichtkuppeln möglich.

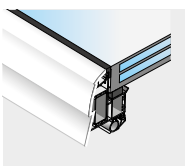

Wärmedämmverglasung
ESG außen
2- oder 3-fach

Das Flachdachfenster ist zudem als starre Ausführung esserfix® 4000 Glas lieferbar.

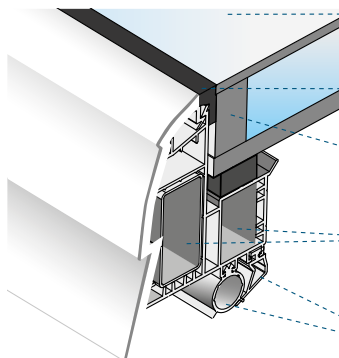

Individuelle Verglasung

Optimale Anpassung an die Gebäudenutzung.

Stufenlose Einbindung

Optimaler Wasserablauf ohne stehendes Restwasser.

Abstandhalter

Mit geringer Wärmeleitfähigkeit (Warme Kante).

Thermisch getrennte Rahmenkonstruktion im Mehrkammersystem

Zeitgemäße Konstruktion für Energieeinsparung und gegen Schwitzwasser.

Doppelte Rahmendichtung

Gegen eindringende Feuchtigkeit und Wärmeverluste. Hohe Winddichtigkeit.

Die Aufsetzkränze

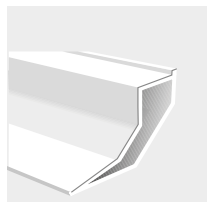

GFK-Aufsetzkranz, 15 cm
U-Wert 0,8 W/m²K

PASSEND FÜR JEDE ANFORDERUNG

Für alle Nenngößen des neuen Flachdachfensters sind GFK-Aufsetzkränze in den Höhen 15, 30, 40 und 50 cm lieferbar. Alle Versionen sind wärmedämmend (U-Wert 0,8 W/m²K). Die Kränze sind überstreichbar. Sie können auf Wunsch werksseitig in allen RAL-Farben geliefert werden. Für profilierte Dächer stehen zudem passende Aufsetzkränze aus GFK oder Aluminium zur Verfügung.

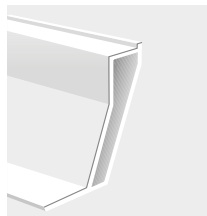

GFK-Aufsetzkranz, 30 cm
U-Wert 0,8 W/m²K

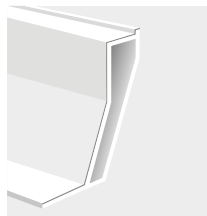

GFK-Aufsetzkranz, 40 cm
U-Wert 0,8 W/m²K

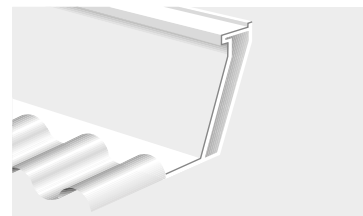

Well-Kranz Profil 5, 30 cm
U-Wert 0,9 W/m²K

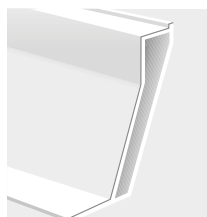

GFK-Aufsetzkranz, 50 cm
U-Wert 0,8 W/m²K

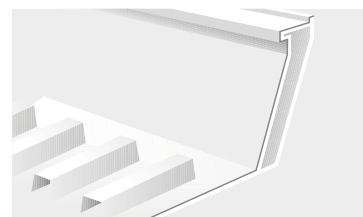

Trapezblech-Kranz, 30 cm
U-Wert 0,9 W/m²K

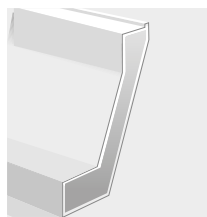

GFK-Aufsetzkranz mit Wärmedämmfuß, 30 cm oder 50 cm
U-Wert 0,8 W/m²K

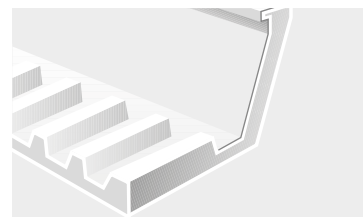

Trapezblech Sandwich-Kranz, 30 cm
U-Wert 0,9 W/m²K

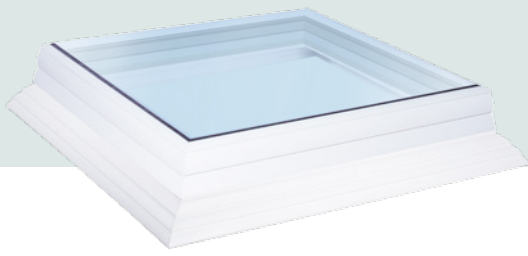

Das Reparatur-Set

SANIERUNG DEFEKTER LICHTKUPPELN NAHEZU ALLER FABRIKATE

Der große Anwendungsbereich des essertop® Sanierungsrahmens ermöglicht eine Montage auf nahezu allen bauseitig vorhandenen Aufsetzkränzen (essertop® oder Fremdfabrikate). Ein spezielles Dichtband schützt vor Wärmeverlusten zwischen Sanierungsrahmen und Altkranz. Darüber hinaus deckt der Sanierungsrahmen den oberen Anschlusspunkt der Dachbahn wirkungsvoll ab. Seine werksseitig vormontierten Scharniere machen die Montage des Flachdachfensters sehr einfach und sicher. Das Befestigungsmaterial (Montage-Set) ist auf den jeweiligen Einsatzfall ausgerichtet.

EINSATZ

- Austausch defekter Lichtkuppeln fast aller Fabrikate (Adapterfunktion)
- Wirksame Abdeckung des oberen Anschlusspunktes der Dachbahn

essertop® 4000 Glas

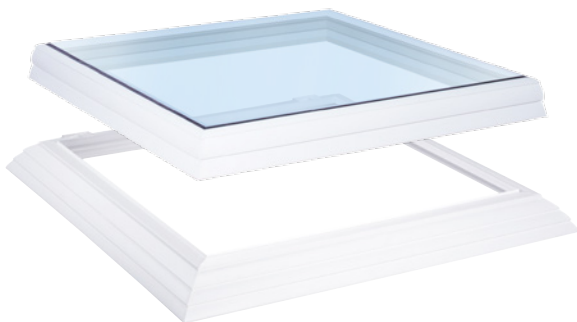

essertop® Sanierungsrahmen

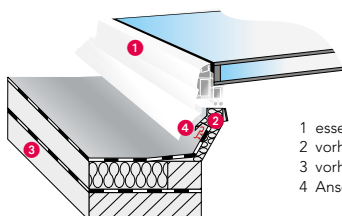

- 1 essertop® 4000 Glas Reparatur-Set
- 2 vorhandener Aufsetzkranz
- 3 vorhandener Dachaufbau
- 4 Anschlusschienen-Set

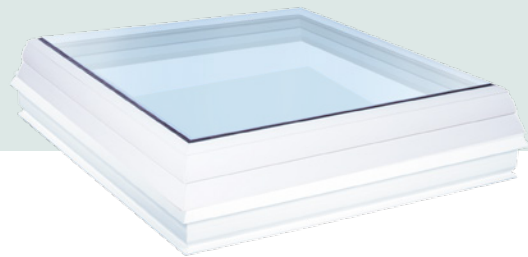

Das Sanierungs-Set

DACHSANIERUNGEN MIT BAUSEITIG VORHANDENEN AUFSETZKRÄNZEN

Das Sanierungs-Set, bestehend aus Sanierungskranz und Flachdachfenster, wird bei Dachsanierungen auf den bauseitig vorhandenen Aufsetzkranz aufgesetzt. Dies ist meist bei einer zusätzlich aufgetragenen Wärmedämmung gemäß EnEV notwendig, wenn der Mindestabstand von der Oberkante des Aufsetzkranzes zur Oberfläche des Dachbelags unterschritten wurde (er muss mindestens 150 mm betragen). Durch die werksseitig am Sanierungskranz vormontierten Scharniere ist die Montage des Flachdachfensters sehr einfach und sicher.

EINSATZ

- Aufbringung zusätzlicher Dämmpakete unter Beibehaltung des bestehenden Aufsetzkranzes
- Sicherstellung des vorgeschriebenen Mindestabstandes (150 mm zwischen Oberkante Aufsetzkranz und Oberfläche Dachbelag)

essertop® 4000 Glas

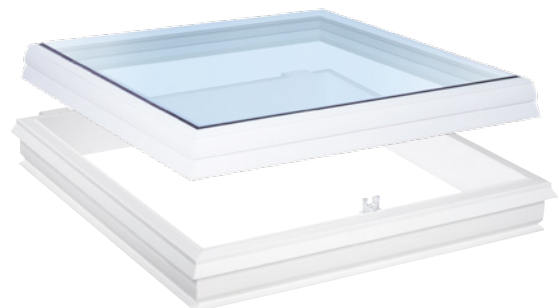

essertop® Sanierungskranz

Verlängerungsspindeln

ermöglichen eine Verlängerung der bauseitig vorhandenen Öffner-Spindel.



- 1 essertop® 4000 Glas Sanierungs-Set
- 2 vorhandener Aufsetzkranz
- 3 vorhandener Dachaufbau
- 4 zusätzliche Wärmedämmung
- 5 Anschlusschienen-Set

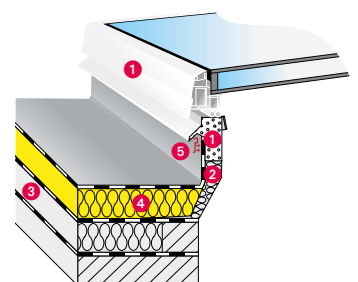



Technische Daten

essertop® 4000 Glas/esserfix® 4000 Glas

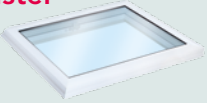
Flachdachfenster lüftbar, starr



Wärmedämmverglasung	Sonnenschutzverglasung	Wärmedämmverglasung ESG
		
2-fach T65 = 76 % U-Wert 1,1	2-fach T65 = 69 % U-Wert 1,1	2-fach T65 = 76 % U-Wert 1,1
		
3-fach T65 = 69 % U-Wert 0,7	3-fach T65 = 61 % U-Wert 0,7	3-fach T65 = 69 % U-Wert 0,7

Aufsetzkränze lüftbar, starr



GFK-Aufsetzkränze

15 cm U-Wert 0,8	30 cm U-Wert 0,8	40 cm U-Wert 0,8	50 cm U-Wert 0,8
			
Well-Kranz Profil 5	PVC-Sanierungs- rahmen	PVC-Sanierungs- rahmen	PVC-Sanierungs- kranz
			
30 cm U-Wert 0,9			15 cm

















Öffner



		
28 cm	30 cm	50 cm

Nenngröße cm x cm	Lichtfläche m ²
50 x 100	0,26
50 x 150	0,42
60 x 60	0,18
60 x 90	0,30
60 x 120	0,43
70 x 140	0,63
80 x 80	0,38
80 x 100	0,51
90 x 90	0,52
90 x 120	0,73
100 x 100	0,67
100 x 150	1,08
110 x 140	1,12
120 x 120	1,04
120 x 150	1,35
125 x 125	1,14
150 x 150	1,74

GFK 15/30/40/50 cm	Welle P5 30 cm	PVC
■ ■ ■ ■	-	■
■ ■ ■ ■	-	■
■ ■ ■ ■	-	■
■ ■ ■ ■	-	■
■ ■ - ■	-	■
■ ■ - ■	-	■
■ ■ ■ ■	-	■
■ ■ ■ ■	■	■
■ ■ ■ ■	-	■
■ ■ ■ ■	■	■
■ ■ ■ ■	-	■
■ ■ ■ ■	-	■
■ ■ ■ ■	■	■
■ ■ ■ ■	-	■
■ ■ ■ ■	-	■
■ ■ ■ ■	■	■

Lüftungsfläche: m ² bei Hub			Öffner ¹⁾
28 cm	30 cm	50 cm	Positionen/ Anzahl
0,26	-	-	
0,42	-	-	
0,18	0,18	-	
0,30	0,30	-	
0,40	0,43	-	
0,49	0,52	0,63	
0,35	0,37	0,38	
0,40	0,43	0,51	
0,40	0,43	0,52	
-	0,52	0,73	
0,46	0,49	0,67	
-	0,64	1,07	
-	0,64	1,07	
-	0,61	1,02	
-	0,70	1,17	
-	0,64	1,07	
-	0,79	1,32	

U-Werte (W/m²K) nach EN 673 von 2011.
Lichtdurchgang T65 in %.

Weitere Aufsetzkränze in den Materialien PVC, GFK, Stahl oder Aluminium auf Anfrage lieferbar.

¹⁾ Auch als Ausführung Breitseite lieferbar.

Öffner KS

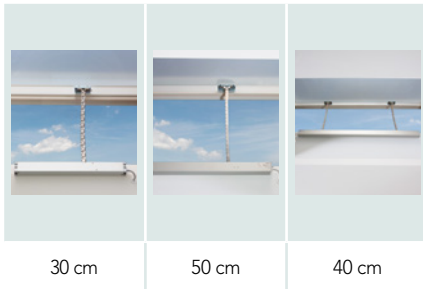

30 cm

50 cm

40 cm

Dachausstiege



Dachausstieg-Sets



Zubehör

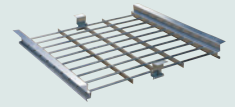

esseprotect®

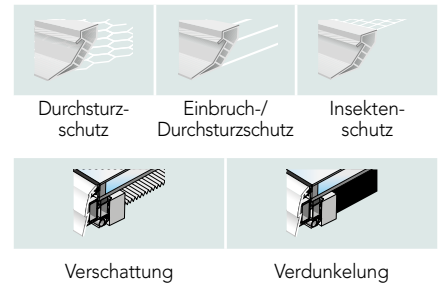

Nenngröße cm x cm	Lüftungsfläche in m ²			Öffner- Positionen
	30 cm	50 cm	40 cm	
50 x 100	0,26	-	-	
50 x 150	0,42	-	-	
60 x 60	0,18 ¹⁾	-	-	
60 x 90	0,30	-	-	
60 x 120	0,43	-	-	
70 x 140	0,52 ¹⁾	-	-	
80 x 80	0,37	-	-	
80 x 100	0,43	-	-	
90 x 90	0,43	-	-	
90 x 120	-	0,73	-	
100 x 100	0,49	-	-	
100 x 150	-	1,07	-	
110 x 140	-	1,07	-	
120 x 120	-	1,02	-	
120 x 150	-	1,17	-	
125 x 125	-	1,07	-	
150 x 150	-	-	1,06 ²⁾	

Öffnungswinkel				Breitseite/ Schmalseite ⁴⁾
-	-	-	-	-
-	-	-	-	-
-	-	-	-	-
80° ³⁾	90° ³⁾	-	-	-
80° ³⁾	90° ³⁾	-	-	-
80°	90°	-	-	-
80°	90°	-	-	-
80°	90°	-	-	-
80°	90°	-	-	-
80°	90°	-	83°/83°	-
-	90°	-	83°/66°	-
-	90°	-	83°/83°	-
-	90°	-	83°/83°	-
-	90°	-	83°/83°	-
-	-	57°	83°/83°	-

esseprotect®	Verschattung	Verdunkelung
■	■	■
■	■	■
■	-	■
■	■	■
■	■	■
■	■	■
■	■	■
■	■	■
■	■	■
■	■	■
■	■	■
■	■	■
■	■	■
■	■	■

¹⁾ Elektro-Öffner KS 300, 24 V, inkl. Lüftungszentrale 24 V.
²⁾ Lieferung inkl. Lüftungszentrale 24 V.

³⁾ Öffner-Position schmalseitig
⁴⁾ Breitseite / Schmalseite

Ob Gestaltung, Planung oder Montage – wir bieten Ihnen für jede Phase maßgeschneiderte Informationen.



Unsere Broschüren stellen wir Ihnen gerne auch als PDF-Download zur Verfügung:

www.eternit-flachdach.de/service/downloads. Oder scannen Sie einfach mit Ihrem Smartphone den QR-Code.



MIT MEHR LICHT GESTALTEN

Raum- und Belichtungskonzepte mit Lichtkuppeln und Rauchabzügen.



MIT MEHR SICHERHEIT PLANEN

Varianten und technische Daten von Lichtkuppeln und Rauchabzügen.



MIT MEHR LEICHTIGKEIT ARBEITEN

Auswahl und Montage von Lichtkuppeln und Rauchabzügen.

ETERNIT Flachdach GmbH · Berghäusenschweg 77 · 41464 Neuss
Postfach 100465 · 41404 Neuss · Telefon 02131 183-0 · Telefax 02131 183-300
vertrieb@eternit-flachdach.de · www.eternit-flachdach.de

